

スチール製
カラー舗装化粧用グレーチング(側溝用)



TLI-14、TLI-2 (P240)
TLD-14、TLD-2 (P241)

スチール製
カラー舗装化粧用グレーチング(集水柵用)



TMI-14、TMI-2 (P240)
TMD-14、TMD-2 (P241)

景観商品

カラー舗装化粧用グレーチング

オールステンレス製
カラー舗装化粧用グレーチング(側溝用)



TLI-14S、TLI-2S (P242)
TLD-14S、TLD-2S (P243)

オールステンレス製
カラー舗装化粧用グレーチング(集水柵用)



TMI-14S、TMI-2S (P242)
TMD-14S、TMD-2S (P243)

オールステンレス製ボルト固定式
カラー舗装化粧用グレーチング(側溝用)



TLI-14ST、TLI-2ST (P244)
TLD-14ST、TLD-2ST (P245)

オールステンレス製ボルト固定式
カラー舗装化粧用グレーチング(集水柵用)



TMI-14ST、TMI-2ST (P244)
TMD-14ST、TMD-2ST (P245)

スチール製カラー舗装化粧用グレーチング

T-14

TLI-14 側溝用

スチール製 スチール スペリ止目地
目地ピッチ 15mm
充填深さ 70mm

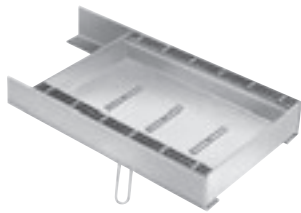

部品構成表

品番	品名	材質	備考
①	蓋	SS400	溶融亜鉛メッキ
②	目地	SS400	溶融亜鉛メッキ
③	受枠	SS400	溶融亜鉛メッキ
④	補強材	SS400	溶融亜鉛メッキ T-14用のみ

寸法表

適用荷重	みぞ幅	呼称	W	W1	W2	W3	L	H	H1	H2	t	蓋重量(kg)	蓋価格(円)		受枠価格(円/両側1m)	
													(円/枚)	(円/m)	メッキ付	樹脂系塗装
T-14	200	TLI-14 100-2	300	200	230	320	595	100	70	106	4.5	15.4	27,300	45,500	20,700	12,100
	250	TLI-14 100-2.5	350	250	280	370						17.0	29,220	48,700		
	300	TLI-14 100-3	400	300	330	420						20.0	31,920	53,200		
	400	TLI-14 100-4	500	400	430	520						33.1	44,400	74,000		
	450	TLI-14 100-4.5	550	450	480	570						35.8	46,980	78,300		
T-2	200	TLI-2 100-2	300	200	230	320	595	100	70	106	4.5	12.8	25,500	42,500	20,700	12,100
	250	TLI-2 100-2.5	350	250	280	370						14.1	27,300	45,500		
	300	TLI-2 100-3	400	300	330	420						15.3	29,700	49,500		
	400	TLI-2 100-4	500	400	430	520						21.4	38,520	64,200		
	450	TLI-2 100-4.5	550	450	480	570						22.9	40,140	66,900		

〈単位:mm〉

T-2

TLI-2 側溝用

スチール製 スチール スペリ止目地
目地ピッチ 15mm
充填深さ 70mm

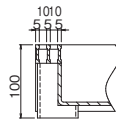
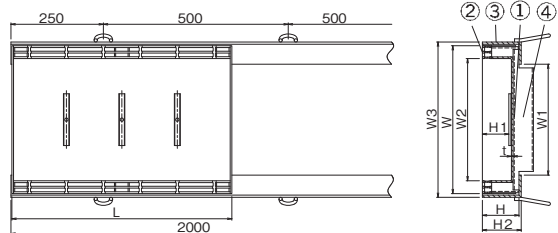

※注文情報

- 開閉ハンドルは、T型取手(別売)をご使用下さい。
- 受枠は樹脂系塗装仕上もできます。
- 表示価格には消費税は含まれておりません。

(ご注文例) TLI-14 100-2.5

T-14

TMI-14 集水樹用

スチール製 スチール スペリ止目地
目地ピッチ 15mm
充填深さ 70mm

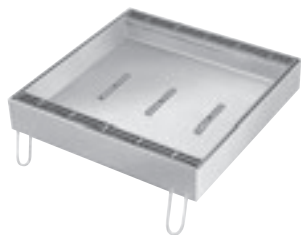

部品構成表

品番	品名	材質	備考
①	本体	SS400	溶融亜鉛メッキ
②	目地	SS400	溶融亜鉛メッキ
③	受枠	SS400	溶融亜鉛メッキ
④	補強材	SS400	溶融亜鉛メッキ T-14用のみ

寸法表

適用荷重	樹穴	呼称	W	W1	W2	W3	L	L1	H	H1	H2	t	蓋重量(kg)	蓋価格(円)		受枠価格(円)	
														(円/枚)	(円/m)	溶融亜鉛メッキ付	受枠のみ樹脂系塗装
T-14	300×300	TMI-14 100-30	400	300	330	420	400	420	100	70	106	4.5	14.8	25,900	24,700	22,800	
	450×450	TMI-14 100-45	550	450	480	570	550	570					28.2	38,600	30,800	26,800	
	600×600	TMI-14 100-60	700	600	630	720	700	720					48.0	81,100	38,100	32,200	
T-2	300×300	TMI-2 100-30	400	300	330	420	400	420	100	70	106	4.5	11.8	24,400	24,700	22,800	
	450×450	TMI-2 100-45	550	450	480	570	550	570					21.6	36,300	30,800	26,800	
	600×600	TMI-2 100-60	700	600	630	720	700	720					32.0	61,600	38,100	32,200	

〈単位:mm〉

T-2

TMI-2 集水樹用

スチール製 スチール スペリ止目地
目地ピッチ 15mm
充填深さ 70mm

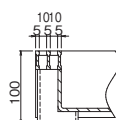
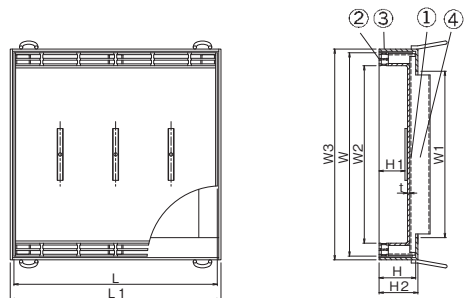

※注文情報

- 開閉ハンドルは、T型取手(別売)をご使用下さい。
- 受枠は樹脂系塗装仕上もできます。
- 表示価格には消費税は含まれておりません。

(ご注文例) TMI-2 100-45

T-14 TLD-14 側溝用
 スチール製 スチール スペリ止目地
 目地ピッチ 15mm
 充填深さ 30mm



T-2 TLD-2 側溝用
 スチール製 スチール スペリ止目地
 目地ピッチ 15mm
 充填深さ 30mm

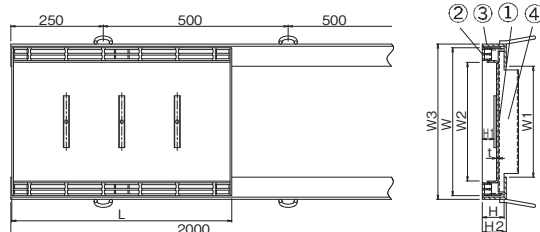

部品構成表

品番	品名	材質	備考
①	蓋	SS400	熔融亜鉛メッキ
②	目地	SS400	熔融亜鉛メッキ
③	受枠	SS400	熔融亜鉛メッキ
④	補強材	SS400	熔融亜鉛メッキ T-14用のみ

寸法表

適用荷重	みぞ幅	呼称	W	W1	W2	W3	L	H	H1	H2	t	蓋重量(kg)	蓋価格(円)		受枠価格(円/両側1m)	
													(円/枚)	(円/m)	メッキ付 TL-60Zn	樹脂系塗装 TL-60
T-14	200	TLD-14 60-2	300	200	221	320	595	60	30	66	4.5	12.7	19,140	31,900	14,700	9,300
	250	TLD-14 60-2.5	350	250	271	370						14.2	23,760	39,600		
	300	TLD-14 60-3	400	300	321	420						17.3	27,780	46,300		
	400	TLD-14 60-4	500	400	418	520						31.0	38,640	64,400		
	450	TLD-14 60-4.5	550	450	468	570						33.7	40,980	68,300		
T-2	200	TLD-2 60-2	300	200	221	320	595	60	30	66	4.5	10.3	14,520	24,200	14,700	9,300
	250	TLD-2 60-2.5	350	250	271	370						11.4	15,060	25,100		
	300	TLD-2 60-3	400	300	321	420						12.5	18,300	30,500		
	400	TLD-2 60-4	500	400	418	520						19.4	25,320	42,200		
	450	TLD-2 60-4.5	550	450	468	570						21.0	26,580	44,300		

※注文情報

- 開閉ハンドルは、T型取手(別売)をご使用下さい。
- 受枠は樹脂系塗装仕上もできます。
- 表示価格には消費税は含まれておりません。

(ご注文例) TLD-14 60-2

T-14 TMD-14 集水樹用
 スチール製 スチール スペリ止目地
 目地ピッチ 15mm
 充填深さ 30mm



T-2 TMD-2 集水樹用
 スチール製 スチール スペリ止目地
 目地ピッチ 15mm
 充填深さ 30mm

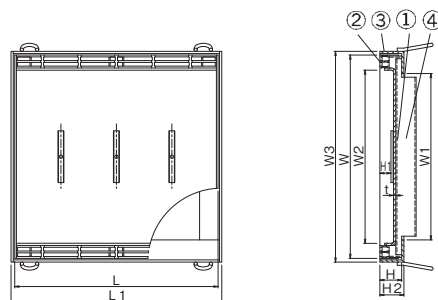

部品構成表 (TMD-14)

品番	品名	材質	備考
①	本体	SS400	熔融亜鉛メッキ
②	目地	SS400	熔融亜鉛メッキ
③	受枠	SS400	熔融亜鉛メッキ
④	補強材	SS400	熔融亜鉛メッキ T-14用のみ

寸法表

適用荷重	樹穴	呼称	W	W1	W2	W3	L	L1	H	H1	H2	t	蓋重量(kg)	蓋価格(円)		受枠価格(円)	
														(円/枚)	(円/m)	熔融亜鉛メッキ付	受枠のみ樹脂系塗装
T-14	300×300	TMD-14 60-30	400	300	321	420	400	420	60	30	66	4.5	12.5	17,100	16,100	10,200	
	450×450	TMD-14 60-45	550	450	468	570	550	570					24.9	35,800	21,200	12,200	
	600×600	TMD-14 60-60	700	600	618	720	700	720					43.9	75,400	25,500	21,900	
T-2	300×300	TMD-2 60-30	400	300	321	420	400	420	60	30	66	4.5	9.5	13,300	16,100	10,200	
	450×450	TMD-2 60-45	550	450	468	570	550	570					18.4	25,100	21,200	12,200	
	600×600	TMD-2 60-60	700	600	618	720	700	720					27.8	40,300	25,500	21,900	

※注文情報

- 開閉ハンドルは、T型取手(別売)をご使用下さい。
- 受枠は樹脂系塗装仕上もできます。
- 表示価格には消費税は含まれておりません。

(ご注文例) TMD-2 60-30

カラー舗装化粧用
側溝用/集水樹用

オールステンレス製カラー舗装化粧用グレーチング

T-14

TLI-14S 側溝用

オールステンレス製 ステンレス目地
スリットピッチ 10mm/15mm
充填深さ 69mm

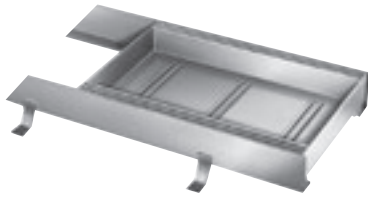

部品構成表

品番	品名	材質	備考
①	蓋	SUS304	—
②	目地	SUS304	FB4×12
③	受枠	SUS304	—
④	アンカー	SS400	—
⑤	補強材	SUS304	T-14用のみ

寸法表

〈単位:mm〉

適用 荷重	みぞ幅	呼称	W	W1	W2	W3	L	L1	H	H1	H2	t	蓋重量(kg)		蓋価格(円)				受枠価格(円/両側1m)	
													P=10	P=15	P=10		P=15		パッキン付	パッキンなし
															(円/枚)	(円/m)	(円/枚)	(円/m)		
T-14	150	TLI-14S 100-1.5	240	150	172	250	597	2000	100	69	103 パッキン付	3	10.5	10.0	54,360	90,600	48,720	81,200	TLS-100P	TLS-100
	200	TLI-14S 100-2	290	200	222	300							11.4	10.9	58,860	98,100	53,400	89,000	33,700	31,700
	250	TLI-14S 100-2.5	340	250	272	350							12.8	12.3	63,360	105,600	58,020	96,700	TLSK-100P	TLSK-100
	300	TLI-14S 100-3	390	300	322	400							13.9	13.4	67,260	112,100	61,980	103,300	39,300	37,300
T-2	150	TLI-2S 100-1.5	240	150	172	250	597	2000	100	69	103 パッキン付	3	9.5	9.0	44,220	73,700	38,700	64,500	TLS-100P	TLS-100
	200	TLI-2S 100-2	290	200	222	300							11.0	10.5	48,360	80,600	43,020	71,700	33,700	31,700
	250	TLI-2S 100-2.5	340	250	272	350							12.0	11.5	53,280	88,800	48,780	81,300	TLSK-100P	TLSK-100
	300	TLI-2S 100-3	390	300	322	400							12.8	12.3	58,260	97,100	53,520	89,200	39,300	37,300

T-2

TLI-2S 側溝用

オールステンレス製 ステンレス目地
スリットピッチ 10mm/15mm
充填深さ 69mm

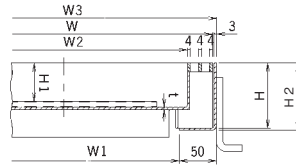
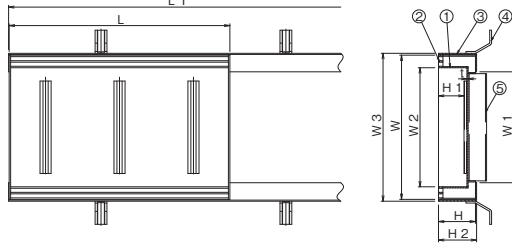

※注文情報

- ご注文の際は、目地ピッチをご指示下さい。
- 開閉ハンドルは、SUS-T型取手(ピッチ10mm用)、T型取手(ピッチ15mm用)をそれぞれご使用下さい。(別売)
- 表示価格には消費税は含まれておりません。

(ご注文例) TLI-14S 100-1.5 P=10

T-14

TMI-14S 集水樹用

オールステンレス製 ステンレス目地
スリットピッチ 10mm/15mm
充填深さ 69mm



部品構成表

品番	品名	材質	備考
①	蓋	SUS304	—
②	目地	SUS304	FB4×12
③	受枠	SUS304	—
④	アンカー	SS400	—
⑤	補強材	SUS304	T-14用のみ

寸法表

〈単位:mm〉

適用 荷重	枳穴	呼称	W	W1	W2	W3	L	L1	H	H1	H2	t	蓋重量(kg)		蓋価格(円)		受枠価格(円)	
													P=10	P=15	P=10	P=15	パッキン付	パッキンなし
T-14	300×300	TMI-14S 100-30	390	302	322	402	390	402	100	69	103 パッキン付	3	10.8	10.5	62,500	51,900	39,200	37,200
	450×450	TMI-14S 100-45	540	452	472	552	540	552					14.1	13.7	86,000	72,500	44,000	42,000
	600×600	TMI-14S 100-60	690	602	622	702	690	702					22.1	21.6	116,500	109,300	52,600	50,600
T-2	300×300	TMI-2S 100-30	390	302	322	402	390	402	100	69	103 パッキン付	3	9.3	9.0	49,200	44,400	39,200	37,200
	450×450	TMI-2S 100-45	540	452	472	552	540	552					11.9	11.5	78,100	64,600	44,000	42,000
	600×600	TMI-2S 100-60	690	602	622	702	690	702					18.2	17.7	99,700	82,900	52,600	50,600

T-2

TMI-2S 集水樹用

オールステンレス製 ステンレス目地
スリットピッチ 10mm/15mm
充填深さ 69mm

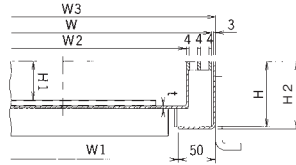
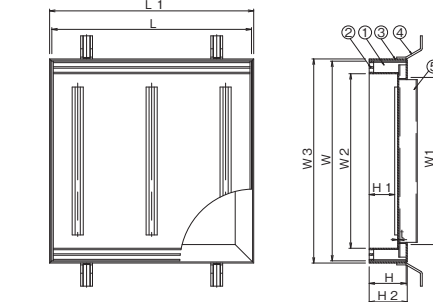

※注文情報

- ご注文の際は、目地ピッチをご指示下さい。
- 開閉ハンドルは、SUS-T型取手(ピッチ10mm用)、T型取手(ピッチ15mm用)をそれぞれご使用下さい。(別売)
- 表示価格には消費税は含まれておりません。

(ご注文例) TMI-2S 100-30 P=15

側溝用
カラー舗装化粧用
集水樹用

T-14

TLD-14S 側溝用

オールステンレス製 ステンレス目地
スリットピッチ 10mm/15mm
充填深さ 30mm

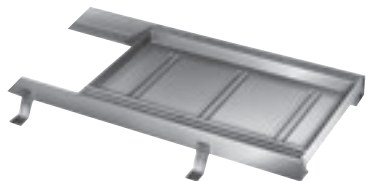

部品構成表

品番	品名	材質	備考
①	蓋	SUS304	—
②	目地	SUS304	FB4×12
③	受枠	SUS304	—
④	アンカー	SS400	—
⑤	補強材	SUS304	T-14用のみ

寸法表

〈単位:mm〉

適用 荷重	みぞ幅	呼称	W	W1	W2	W3	L	L1	H	H1	H2	t	蓋重量(kg)		蓋 価 格(円)				受 枠 価 格(円/両側1m)	
													P=10	P=15	P=10		P=15		パッキン付	パッキンなし
															(円/枚)	(円/m)	(円/枚)	(円/m)		
T-14	150	TLD-14S 60-1.5	240	150	172	250	597	2000	60	30	パッキンなし 63	3	9.0	8.5	39,000	65,000	34,800	58,000	TLS-60P	TLS-60
	200	TLD-14S 60-2	290	200	222	300							9.9	9.4	42,240	70,400	39,480	65,800	16,600	14,600
	250	TLD-14S 60-2.5	340	250	272	350							11.2	10.7	45,600	76,000	42,240	70,400	TLSK-60P	TLSK-60
	300	TLD-14S 60-3	390	300	322	400							12.3	11.8	48,540	80,900	44,040	73,400	25,900	23,900
T-2	150	TLD-2S 60-1.5	240	150	172	250	597	2000	60	30	パッキンなし 63	3	8.0	7.5	33,180	55,300	28,500	47,500	TLS-60P	TLS-60
	200	TLD-2S 60-2	290	200	222	300							8.5	8.0	36,060	60,100	31,620	52,700	16,600	14,600
	250	TLD-2S 60-2.5	340	250	272	350							9.5	9.0	39,300	65,500	34,500	57,500	TLSK-60P	TLSK-60
	300	TLD-2S 60-3	390	300	322	400							10.2	9.7	42,420	70,700	37,620	62,700	25,900	23,900

(ご注文例) TLD-14S 100-2 P=15

T-14

TMD-14S 集水樹用

オールステンレス製 ステンレス目地
スリットピッチ 10mm/15mm
充填深さ 30mm

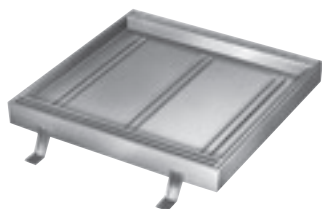

部品構成表

品番	品名	材質	備考
①	蓋	SUS304	—
②	目地	SUS304	FB4×12
③	受枠	SUS304	—
④	アンカー	SS400	—
⑤	補強材	SUS304	T-14用のみ

寸法表

〈単位:mm〉

適用 荷重	樹 穴	呼称	W	W1	W2	W3	L	L1	H	H1	H2	t	蓋重量(kg)		蓋 価 格(円)				受 枠 価 格(円)	
													P=10	P=15	P=10		P=15		パッキン付	パッキンなし
															(円/枚)	(円/m)	(円/枚)	(円/m)		
T-14	300×300	TMD-14S 60-30	390	302	322	402	390	402	60	30	パッキンなし 63	3	9.3	9.0	41,800	35,300	24,000	22,000		
	450×450	TMD-14S 60-45	540	452	472	552	540	552					12.6	12.2	58,500	54,000	27,200	25,200		
	600×600	TMD-14S 60-60	690	602	622	702	690	702					20.5	20.0	80,100	73,500	33,100	31,100		
T-2	300×300	TMD-2S 60-30	390	302	322	402	390	402	60	30	パッキンなし 63	3	7.3	7.0	35,600	27,600	24,000	22,000		
	450×450	TMD-2S 60-45	540	452	472	552	540	552					9.4	9.0	54,000	43,500	27,200	25,200		
	600×600	TMD-2S 60-60	690	602	622	702	690	702					16.5	16.0	69,000	56,900	33,100	31,100		

(ご注文例) TMD-14S 60-30 P=10

カラー舗装化粧用
側溝用/集水樹用

オールステンレス製カラー舗装化粧用グレーチング

T-14 TLI-14ST ボルト固定式 側溝用
 オールステンレス製 ステンレス目地
 スリットピッチ 10mm/15mm
 充填深さ 69mm



部品構成表

品番	品名	材質	備考
①	蓋	SUS304	—
②	目地	SUS304	FB4×12
③	受枠	SUS304	—
④	アンカー	SS400	—
⑤	補強材	SUS304	T-14用のみ
⑥	固定ボルト	SUS304	M8
⑦	固定部キャップ	SUS304	—

寸法表

適用荷重	みぞ幅	呼称	W	W1	W2	W3	L	L1	H	H1	H2	t	蓋重量(kg)		蓋価格(円)				受枠価格(円/両側1m)	
													P=10	P=15	P=10		P=15		パッキン付	パッキンなし
															(円/枚)	(円/m)	(円/枚)	(円/m)		
T-14	150	TLI-14ST 100-1.5	240	150	172	250	597	1800	100	69	103 パッキン付	3	10.5	10.0	85,140	141,900	79,140	131,900	39,100	37,100
	200	TLI-14ST 100-2	290	200	222	300							11.4	10.9	87,780	146,300	84,420	140,700		
	250	TLI-14ST 100-2.5	340	250	272	350							12.8	12.3	92,340	153,900	86,040	143,400		
	300	TLI-14ST 100-3	390	300	322	400							13.9	13.4	99,000	165,000	92,160	153,600		
T-2	150	TLI-2ST 100-1.5	240	150	172	250	597	1800	100	69	103 パッキン付	3	9.5	9.0	75,180	125,300	66,060	110,100	39,100	37,100
	200	TLI-2ST 100-2	290	200	222	300							11.0	10.5	82,260	137,100	73,140	121,900		
	250	TLI-2ST 100-2.5	340	250	272	350							12.0	11.5	87,900	146,500	81,420	135,700		
	300	TLI-2ST 100-3	390	300	322	400							12.8	12.3	92,340	153,900	87,060	145,100		

〈単位:mm〉

T-2 TLI-2ST ボルト固定式 側溝用
 オールステンレス製 ステンレス目地
 スリットピッチ 10mm/15mm 充填深さ 69mm

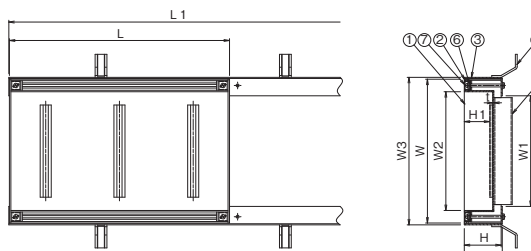

※注文情報
 ●蓋と受枠をボルトで固定する事によりガタツキや騒音を低減する事ができます。
 ●ご注文の際は、目地ピッチをご指示ください。
 ●ナット部分の開閉にはTボックス13をご使用ください。
 ●開閉ハンドルは、SUS-T型取手(ピッチ10mm用)、T型取手(ピッチ15mm用)をそれぞれご使用ください。(別売)
 ●表示価格には消費税は含まれておりません。

T-14 TMI-14ST ボルト固定式 集水樹用
 オールステンレス製 ステンレス目地
 スリットピッチ 10mm/15mm
 充填深さ 69mm



部品構成表

品番	品名	材質	備考
①	蓋	SUS304	—
②	目地	SUS304	FB4×12
③	受枠	SUS304	—
④	アンカー	SS400	—
⑤	補強材	SUS304	T-14用のみ
⑥	固定ボルト	SUS304	M8
⑦	固定部キャップ	SUS304	—

寸法表

適用荷重	枳穴	呼称	W	W1	W2	W3	L	L1	H	H1	H2	t	蓋重量(kg)		蓋価格(円)				受枠価格(円)	
													P=10	P=15	P=10		P=15		パッキン付	パッキンなし
															(円/枚)	(円/m)	(円/枚)	(円/m)		
T-14	300×300	TMI-14ST 100-30	390	302	322	402	390	402	100	69	103 パッキン付	3	10.8	10.5	91,300	88,000	47,100	45,100		
	450×450	TMI-14ST 100-45	540	452	472	552	540	552					14.1	13.7	123,000	111,000	52,900	50,900		
	600×600	TMI-14ST 100-60	690	602	622	702	690	702					22.1	21.6	182,600	174,900	63,200	61,200		
T-2	300×300	TMI-2ST 100-30	390	302	322	402	390	402	100	69	103 パッキン付	3	9.3	9.0	88,300	85,500	47,100	45,100		
	450×450	TMI-2ST 100-45	540	452	472	552	540	552					11.9	11.5	120,900	110,600	52,900	50,900		
	600×600	TMI-2ST 100-60	690	602	622	702	690	702					18.2	17.7	171,100	157,500	63,200	61,200		

〈単位:mm〉

T-2 TMI-2ST ボルト固定式 集水樹用
 オールステンレス製 ステンレス目地
 スリットピッチ 10mm/15mm 充填深さ 69mm

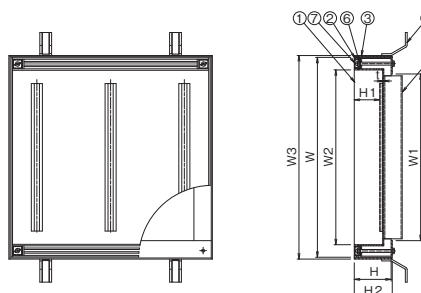

※注文情報
 ●蓋と受枠をボルトで固定する事によりガタツキや騒音を低減する事ができます。
 ●ご注文の際は、目地ピッチをご指示ください。
 ●ナット部分の開閉にはTボックス13をご使用ください。
 ●開閉ハンドルは、SUS-T型取手(ピッチ10mm用)、T型取手(ピッチ15mm用)をそれぞれご使用ください。(別売)
 ●表示価格には消費税は含まれておりません。

側溝用/集水樹用
 カラー舗装化粧用

T-14 TLD-14ST ボルト固定式
側溝用
オールステンレス製 ステンレス目地
スリットピッチ 10mm/15mm
充填深さ 30mm



部品構成表

品番	品名	材質	備考
①	蓋	SUS304	—
②	目地	SUS304	FB4×12
③	受枠	SUS304	—
④	アンカー	SS400	—
⑤	補強材	SUS304	T-14用のみ
⑥	固定ボルト	SUS304	M8
⑦	固定部キャップ	SUS304	—

寸法表

適用 荷重	みぞ幅	呼称	W	W1	W2	W3	L	L1	H	H1	H2	t	蓋重量(kg)		蓋価格(円)				受枠価格(円/両側1m)	
													P=10	P=15	P=10		P=15		パッキン付	パッキンなし
															(円/枚)	(円/m)	(円/枚)	(円/m)		
T-14	150	TLD-14ST 60-1.5	240	150	172	250	597	1800	60	30	パッキンなし 63 パッキン付 68	3	9.0	8.5	66,360	110,600	59,160	98,600	26,000	24,000
	200	TLD-14ST 60-2	290	200	222	300							10.0	9.4	71,820	119,700	67,140	111,900		
	250	TLD-14ST 60-2.5	340	250	272	350							11.2	10.7	77,580	129,300	71,820	119,700		
	300	TLD-14ST 60-3	390	300	322	400							12.3	11.8	82,500	137,500	74,820	124,700		
T-2	150	TLD-2ST 60-1.5	240	150	172	250	597	1800	60	30	パッキンなし 63 パッキン付 68	3	8.0	7.5	56,460	94,100	49,740	82,900	26,000	24,000
	200	TLD-2ST 60-2	290	200	222	300							8.5	8.0	61,260	102,100	56,640	94,400		
	250	TLD-2ST 60-2.5	340	250	272	350							9.5	9.0	66,780	111,300	60,000	100,000		
	300	TLD-2ST 60-3	390	300	322	400							10.0	9.7	72,120	120,200	66,660	111,100		

〈単位:mm〉

T-2 TLD-2ST ボルト固定式
側溝用
オールステンレス製 ステンレス目地
スリットピッチ 10mm/15mm 充填深さ 30mm

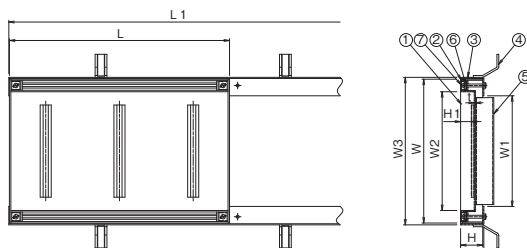

※注文情報

- 蓋と受枠をボルトで固定する事によりガタツキや騒音を低減する事ができます。
- ご注文の際は、目地ピッチをご指示ください。
- ナット部分の開閉にはTボックス13をご使用ください。
- 開閉ハンドルは、SUS-T型取手(ピッチ10mm用)、T型取手(ピッチ15mm用)をそれぞれご使用ください。(別売)
- 表示価格には消費税は含まれておりません。

T-14 TMD-14ST ボルト固定式
集水樹用
オールステンレス製 ステンレス目地
スリットピッチ 10mm/15mm
充填深さ 30mm

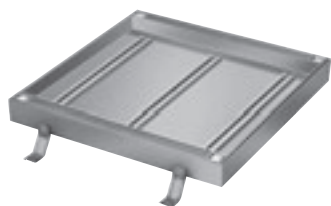

部品構成表

品番	品名	材質	備考
①	蓋	SUS304	—
②	目地	SUS304	FB4×12
③	受枠	SUS304	—
④	アンカー	SS400	—
⑤	補強材	SUS304	T-14用のみ
⑥	固定ボルト	SUS304	M8
⑦	固定部キャップ	SUS304	—

寸法表

適用 荷重	枘穴	呼称	W	W1	W2	W3	L	L1	H	H1	H2	t	蓋重量(kg)		蓋価格(円)				受枠価格(円)	
													P=10	P=15	P=10		P=15		パッキン付	パッキンなし
															(円/枚)	(円/m)	(円/枚)	(円/m)		
T-14	300×300	TMD-14ST 60-30	390	302	322	402	390	402	60	30	パッキンなし 63 パッキン付 68	3	9.3	9.0	59,700	50,500	28,900	26,900		
	450×450	TMD-14ST 60-45	540	452	472	552	540	552					12.6	12.2	83,700	78,900	32,700	30,700		
	600×600	TMD-14ST 60-60	690	602	622	702	690	702					20.5	20.0	134,200	130,900	39,800	37,800		
T-2	300×300	TMD-2ST 60-30	390	302	322	402	390	402	60	30	パッキンなし 63 パッキン付 68	3	7.3	7.0	50,900	46,100	28,900	26,900		
	450×450	TMD-2ST 60-45	540	452	472	552	540	552					9.4	9.0	77,200	73,300	32,700	30,700		
	600×600	TMD-2ST 60-60	690	602	622	702	690	702					16.5	16.0	122,100	119,900	39,800	37,800		

〈単位:mm〉

T-2 TMD-2ST ボルト固定式
集水樹用
オールステンレス製 ステンレス目地
スリットピッチ 10mm/15mm 充填深さ 30mm

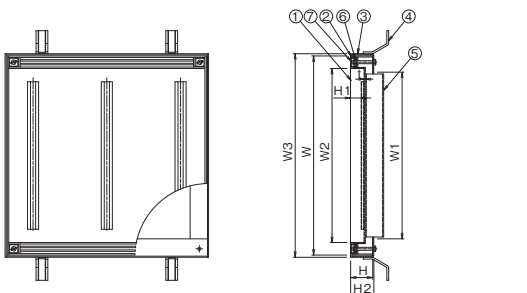

※注文情報

- 蓋と受枠をボルトで固定する事によりガタツキや騒音を低減する事ができます。
- ご注文の際は、目地ピッチをご指示ください。
- ナット部分の開閉にはTボックス13をご使用ください。
- 開閉ハンドルは、SUS-T型取手(ピッチ10mm用)、T型取手(ピッチ15mm用)をそれぞれご使用ください。(別売)
- 表示価格には消費税は含まれておりません。

カラー舗装用
側溝用/集水樹用

カラー舗装化粧用グレーチング・受枠・その他

カラー舗装化粧用グレーチング受枠

● スチール製 (SS400) 溶融亜鉛メッキ付・樹脂系塗装付

TLI-14・TLI-2 TMI-14・TMI-2	TLI-14・TLI-2 (パッキン付) TMI-14・TMI-2 (パッキン付)	TLD-14・TLD-2 TMD-14・TMD-2	TLD-14・TLD-2 (パッキン付) TMD-14・TMD-2 (パッキン付)
TL-100 (106×60×6)	TL-100P (111×60×6)	TL-60 (66×60×6)	TL-60P (71×60×6)

カラー舗装化粧用グレーチング受枠

● ステンレス製 (SUS304)

TLD-14S・TLD-2S TMD-14S・TMD-2S SUS-TGD・SUS-TGM	TLD-14S・TLD-2S (パッキン付) TMD-14S・TMD-2S (パッキン付) SUS-TGD・SUS-TGM (パッキン付)	TLD-14S・TLD-2S TMD-14S・TMD-2S SUS-TGD・SUS-TGM	TLD-14S・TLD-2S (パッキン付) TMD-14S・TMD-2S (パッキン付) SUS-TGD・SUS-TGM (パッキン付)
TL-60 (63×50×3)	TL-60P (68×50×3)	TL-60 (63×50×3)	TL-60P (68×50×3)
TLI-14S・TLI-2S TMI-14S・TMI-2S	TLI-14S・TLI-2S (パッキン付) TMI-14S・TMI-2S (パッキン付)	TLI-14S・TLI-2S TMI-14S・TMI-2S	TLI-14S・TLI-2S (パッキン付) TMI-14S・TMI-2S (パッキン付)
TL-100 (103×50×3)	TL-100P (108×50×3)	TL-100 (103×50×3)	TL-100P (108×50×3)
TLD-14ST・TLD-2ST TMD-14ST・TMD-2ST	TLD-14ST・TLD-2ST (パッキン付) TMD-14ST・TMD-2ST (パッキン付)	TLI-14ST・TLI-2ST TMI-14ST・TMI-2ST	TLI-14ST・TLI-2ST (パッキン付) TMI-14ST・TMI-2ST (パッキン付)
TLST-60 (63×50×3)	TLST-60P (68×50×3)	TLST-100 (103×50×3)	TLST-100P (108×50×3)

