

# ステンレス製グレーチング

## ステンレス製グレーチング受枠

グレーチング受枠

ボルト固定受枠

受枠ジョイント

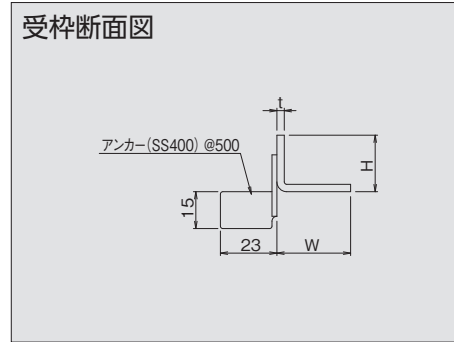
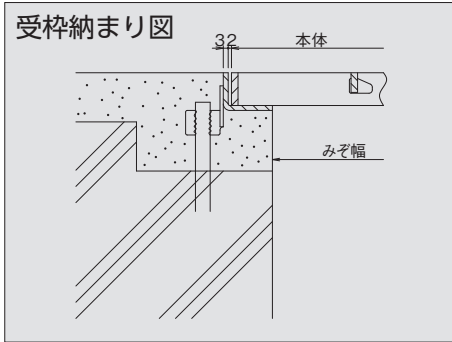
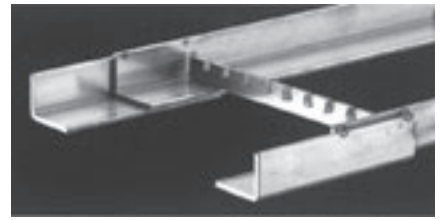
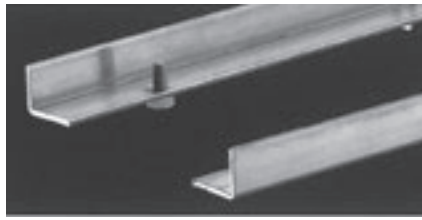
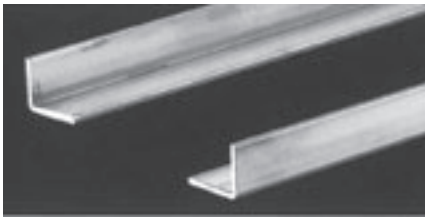

### ■ステンレス製受枠

蓋厚 mm	呼称記号	寸法 t×H×W×Lmm	質量 kg	価 格(円)			
				L=2000	コーナー1ヶ所	幅決め1ヶ所	L型ジョイント1ヶ所
15	L-15S	L-3×18×30×2000	2.1	9,200	2,400	1,400	600
20	L-20S	L-3×23×30×2000	2.4	9,900	2,400	1,400	600
25	L-25S	L-3×28×30×2000	2.6	10,800	2,400	1,400	600
32	L-32S	L-3×35×30×2000	2.9	12,500	2,400	1,400	600
38	L-38S	L-3×41×30×2000	3.2	14,000	2,400	1,400	600
50	L-50S	L-3×53×30×2000	3.8	16,400	2,600	1,400	600

### ■ステンレス製受枠 ボルト固定式用(M8×15)

蓋厚 mm	呼称記号	寸法 t×H×W×Lmm	質量 kg	価 格(円)			
				L=2000	コーナー1ヶ所	幅決め1ヶ所	L型ジョイント1ヶ所
20	L-20ST	L-3×23×30×2000	2.4	16,200	2,400	1,400	600
25	L-25ST	L-3×28×30×2000	2.7	17,000	2,400	1,400	600
32	L-32ST	L-3×35×30×2000	3.0	18,400	2,400	1,400	600
38	L-38ST	L-3×41×30×2000	3.3	19,700	2,400	1,400	600
50	L-50ST	L-3×53×30×2000	3.8	22,600	2,600	1,400	600

### ■ステンレス製受枠 パッキン付

蓋厚 mm	呼称記号	寸法 t×H×W×Lmm	質量 kg	価 格(円)			
				L=2000	コーナー1ヶ所	幅決め1ヶ所	L型ジョイント1ヶ所
15	L-20SP	L-3×23×30×2000	2.6	12,600	2,400	1,400	600
20	L-25SP	L-3×28×30×2000	2.9	13,700	2,400	1,400	600

### ■ステンレス製クサリ

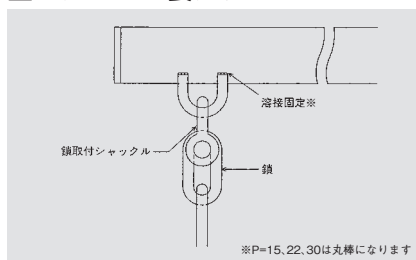

呼 称	寸 法 mm	価 格(円)
クサリ	φ5×450	3,700

### ■U字溝用みぞぶた用パッキン

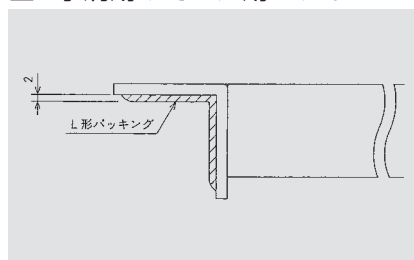

呼 称	価 格(円)
平パッキン 3×25×985/組	1,500
L形パッキン 2×25×985/組	2,500

### ■ステンレスグレーチング連結ボルト

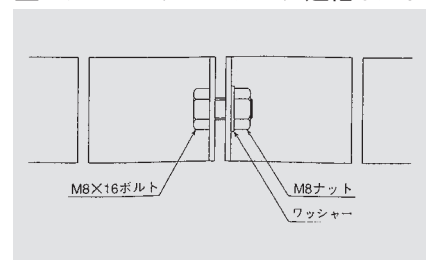

呼 称	価 格(円)
SDグレーチングにのみ対応します。 材質:SUS304 P=22mm, 30mmに使用できます。 (H=20以上)	200 (1組)

受枠/部品