

11

PKT-V(スベリ止)

スベリ止 普通目 横断溝用

T-25 T-20 T-14 T-6 T-2 歩道用

PKT-V 50-2

ボルト固定式 スベリ止

みぞ幅寸法(200mm)
ベアリングバーの高さ(50mm)

■材質・表面処理
 材質:SS400
 処理:溶融亜鉛めっき(グレーチング)
 樹脂系塗装(受枠)

●公共建築協会評価対象製品
 ベアリングバーピッチ 35.3mm(H50~H90)
 ベアリングバーピッチ 30.0mm(H38~H44)

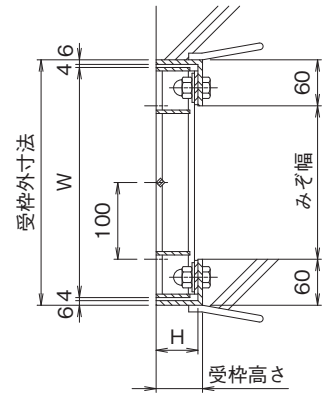
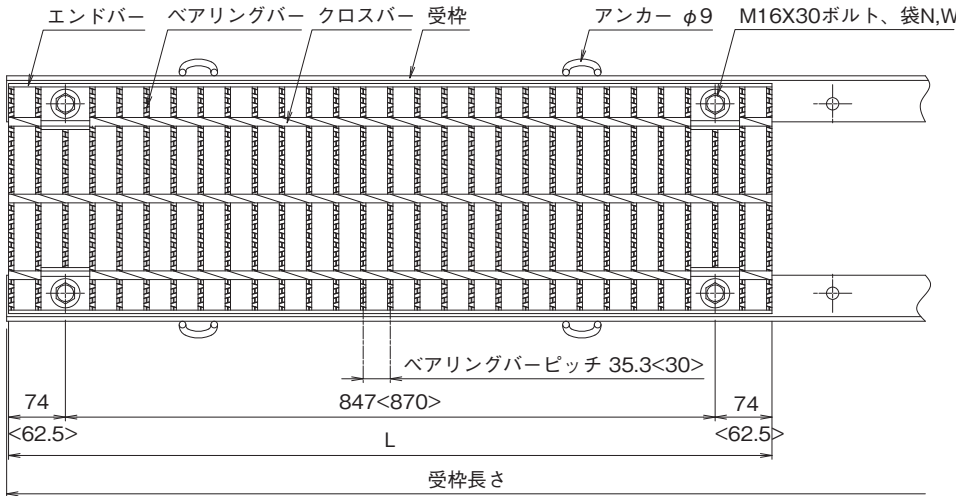

※< >寸法は、H44以下の寸法です。

ルーフドレイン

マンホール鉄蓋

カラー舗装用鉄蓋

カラー舗装化粧用グレーチング

フローアハッチ

上水道用鉄蓋

鋳鉄蓋製格子蓋/ガードコーナー

排水トラップ

排水金物/通気金物/吊環

ツリーガード

鋼板製グレーチング

ステンレス製グレーチング

FRPグレーチング

アルミ製グレーチング/樹脂グレーチング

車止め

技術資料・会社案内・施工例写真集

横断溝用みぞぶた(呼称・寸法・重量・価格表)

みぞ幅 mm	呼称記号	ニムラグレーチング				受 枠		総重量 kg/組	価 格	
		実寸法			重量 kg/m	寸法(mm)	重量 kg/m		本体	受枠
		Wmm	Lmm	Hmm						
200	PKT-V 50-2	300	995	50	25.1	A型 L61×60×6	11.9	37.0	23,300	12,200
						B型 L66×60×6	12.4			14,300
250	PKT-V 55-2.5	350	995	55	30.4	A型 L66×60×6	12.4	42.8	28,500	12,300
						B型 L71×60×6	12.6			14,400
300	PKT-V 60-3	400	995	60	36.8	A型 L71×60×6	12.6	49.4	34,000	12,400
						B型 L76×60×6	13.0			15,300
350	PKT-V 65-3.5	450	995	65	42.5	A型 L76×60×6	13.0	55.5	39,700	13,300
						B型 L81×60×6	13.8			15,400
400	PKT-V 75-4	500	995	75	53.2	A型 L86×60×6	14.0	67.2	49,700	13,400
						B型 L91×60×6	14.4			15,500
450	PKT-V 75-4.5	550	995	75	57.6	A型 L86×60×6	14.0	71.6	52,800	13,400
						B型 L91×60×6	14.4			15,500
500	PKT-V 90-5	600	995	90	84.0	A型 L101×60×6	15.8	99.8	74,800	13,700
						B型 L106×60×6	16.4			16,900

T-25



横断溝用みぞぶた (呼称・寸法・重量・価格表)

みぞ幅 mm	呼称記号	ニムラグレーチング				受 枠			価 格	
		実寸法			重量 kg/m	寸法(mm)	重量 kg/m	総重量 kg/組	本体	受枠
		Wmm	Lmm	Hmm						
200	PKT-V 44-2	300	995	44	20.2	A型 L56×60×6	11.6	31.8	19,600	11,800
						B型 L61×60×6	11.9	32.1		14,200
250	PKT-V 50-2.5	350	995	50	28.2	A型 L61×60×6	11.9	40.1	26,300	12,200
						B型 L66×60×6	12.4	40.6		14,300
300	PKT-V 55-3	400	995	55	33.9	A型 L66×60×6	12.4	46.3	31,600	12,300
						B型 L71×60×6	12.6	46.5		14,400
350	PKT-V 60-3.5	450	995	60	40.5	A型 L71×60×6	12.6	53.1	37,600	12,400
						B型 L76×60×6	13.0	53.5		15,300
400	PKT-V 65-4	500	995	65	46.6	A型 L76×60×6	13.0	59.6	43,200	13,300
						B型 L81×60×6	13.8	60.4		15,400
450	PKT-V 75-4.5	550	995	75	57.6	A型 L86×60×6	14.0	71.6	52,800	13,400
						B型 L91×60×6	14.4	72.0		15,500
500	PKT-V 75-5	600	995	75	62.3	A型 L86×60×6	14.0	76.3	54,200	13,400
						B型 L91×60×6	14.4	76.7		15,500

みぞ幅 mm	呼称記号	ニムラグレーチング				受 枠			価 格	
		実寸法			重量 kg/m	寸法(mm)	重量 kg/m	総重量 kg/組	本体	受枠
		Wmm	Lmm	Hmm						
200	PKT-V 38-2	300	995	38	18.1	A型 L50×60×6	10.9	29.0	18,000	11,400
						B型 L56×60×6	11.6	29.7		13,800
250	PKT-V 44-2.5	350	995	44	22.5	A型 L56×60×6	11.6	34.1	21,500	11,800
						B型 L61×60×6	11.9	34.4		14,200
300	PKT-V 50-3	400	995	50	31.4	A型 L61×60×6	11.9	43.3	28,700	12,200
						B型 L66×60×6	12.4	43.8		14,300
350	PKT-V 50-3.5	450	995	50	34.5	A型 L61×60×6	11.9	46.4	31,100	12,200
						B型 L66×60×6	12.4	46.9		14,300
400	PKT-V 55-4	500	995	55	41.4	A型 L66×60×6	12.4	53.8	36,800	12,300
						B型 L71×60×6	12.6	54.0		14,400
450	PKT-V 55-4.5	550	995	55	45.0	A型 L66×60×6	12.4	57.4	39,700	12,300
						B型 L71×60×6	12.6	57.6		14,400
500	PKT-V 65-5	600	995	65	54.6	A型 L76×60×6	13.0	67.6	47,600	13,300
						B型 L81×60×6	13.8	68.4		15,400
600	PKT-V 75-6	700	995	75	71.5	A型 L86×60×6	14.0	85.5	61,600	13,400
						B型 L91×60×6	14.4	85.9		15,500

※注文情報

- 受枠は(P.387)をご覧ください。
- 表示価格には消費税は含まれておりません。
- A型パッキン無し B型パッキン付
- ・受枠L=2000は両側1000mmの価格です。
- 標準タイプ 交通量の激しい道路に設置される溝蓋に使用して下さい。
- グレーチング本体と受枠をボルト・ナットで固定する事により騒音、衝撃を低減する事が出来ます。

Tボックス

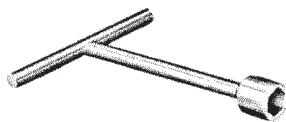

■寸法表(Tボックス) (単位:mm)

呼 称	A	B	L	t	価格/1本
Tボックス24	195	24	250	14	4,000

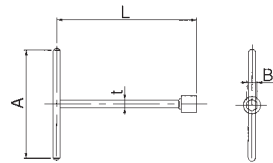

■部品構成表

材 質	備 考
SS400	ユニクロメッキ

GCボルトカバー

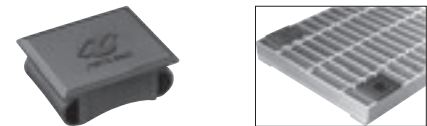

呼 称	価格/1個	材 質
GCボルトカバー	900	クロロプレン

受枠型式

Aタイプ

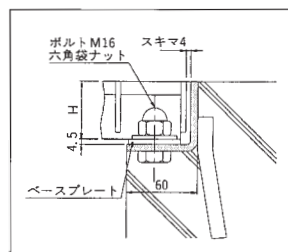

Bタイプ

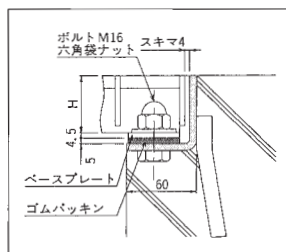

Zタイプ

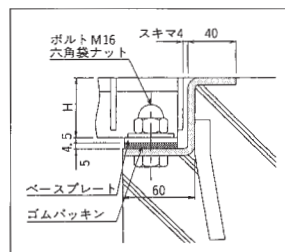

袋式タイプ

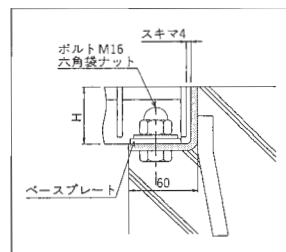

(ボルト固定式)
A: パッキンなし
B: パッキン付用

ルーフトレイン

マンホール鉄蓋

カラー舗装用鉄蓋

カラー舗装化粧用グレーチング

フロアハッチ

水道用鉄蓋

鑄鉄蓋製格子蓋/ガードコーナー

排水トラップ

排水金物/通気金物/吊環

ツリーガード

鋼板製グレーチング

ステンレス製グレーチング

FRPグレーチング

アルミ製グレーチング/樹脂グレーチング

車止め

技術資料・会社案内・施工例写真集

11

PKT(一般型)

一般型

普通目

横断溝用



■材質・表面処理

材質:SS400
 処理:溶融亜鉛めっき(グレーチング)
 樹脂系塗装(受枠)

●公共建築協会評価対象製品

ベアリングバーピッチ 35.3mm (H50~H90)
 ベアリングバーピッチ 30.0mm (H38~H44)

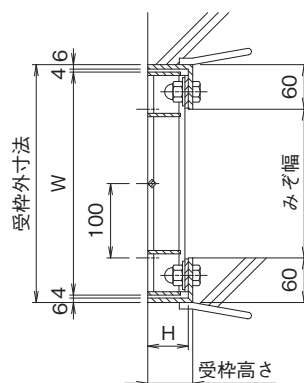
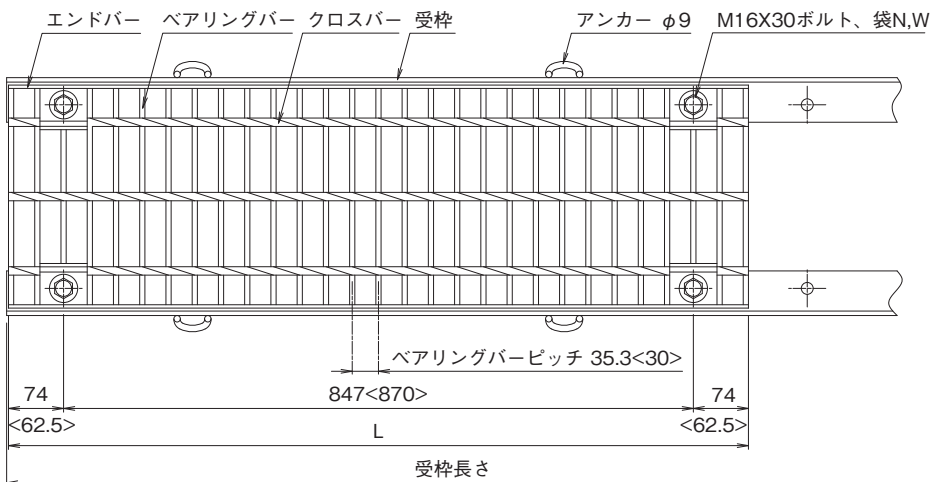

※< >寸法は、H44以下の寸法です。

鋼板製グレーチング

ステンレス製グレーチング

FRPグレーチング

アルミ製グレーチング/樹脂グレーチング

車止め

技術資料・会社案内・施工例写真集



横断溝用みぞぶた (呼称・寸法・重量・価格表)

みぞ幅 mm	呼称記号	ニムラグレーチング				受 枠		総重量 kg/組	価 格	
		実寸法			重量 kg/m	寸法(mm)	重量 kg/m		本体	受枠
		Wmm	Lmm	Hmm						
200	PKT 50-2	300	995	50	25.1	A型 L61×60×6	11.9	37.0	22,700	12,200
						B型 L66×60×6	12.4			14,300
250	PKT 55-2.5	350	995	55	30.4	A型 L66×60×6	12.4	42.8	27,800	12,300
						B型 L71×60×6	12.6			14,400
300	PKT 60-3	400	995	60	36.8	A型 L71×60×6	12.6	49.4	33,200	12,400
						B型 L76×60×6	13.0			15,300
350	PKT 65-3.5	450	995	65	42.5	A型 L76×60×6	13.0	55.5	38,500	13,300
						B型 L81×60×6	13.8			15,400
400	PKT 75-4	500	995	75	53.2	A型 L86×60×6	14.0	67.2	48,300	13,400
						B型 L91×60×6	14.4			15,500
450	PKT 75-4.5	550	995	75	57.6	A型 L86×60×6	14.0	71.6	51,500	13,400
						B型 L91×60×6	14.4			15,500
500	PKT 90-5	600	995	90	84.0	A型 L101×60×6	15.8	99.8	72,800	13,700
						B型 L106×60×6	16.4			16,900

横断溝用みぞぶた (呼称・寸法・重量・価格表)

みぞ幅 mm	呼称記号	ニムラグレーチング				受 枠			価 格	
		実寸法			重量 kg/m	寸法(mm)	重量 kg/m	総重量 kg/組	本体	受枠
		Wmm	Lmm	Hmm						
200	PKT 44-2	300	995	44	20.2	A型 L56×60×6	11.6	31.8	19,200	11,800
						B型 L61×60×6	11.9	32.1		14,200
250	PKT 50-2.5	350	995	50	28.2	A型 L61×60×6	11.9	40.1	25,500	12,200
						B型 L66×60×6	12.4	40.6		14,300
300	PKT 55-3	400	995	55	33.9	A型 L66×60×6	12.4	46.3	30,800	12,300
						B型 L71×60×6	12.6	46.5		14,400
350	PKT 60-3.5	450	995	60	40.5	A型 L71×60×6	12.6	53.1	36,400	12,400
						B型 L76×60×6	13.0	53.5		15,300
400	PKT 65-4	500	995	65	46.6	A型 L76×60×6	13.0	59.6	42,000	13,300
						B型 L81×60×6	13.8	60.4		15,400
450	PKT 75-4.5	550	995	75	57.6	A型 L86×60×6	14.0	71.6	51,500	13,400
						B型 L91×60×6	14.4	72.0		15,500
500	PKT 75-5	600	995	75	62.3	A型 L86×60×6	14.0	76.3	52,900	13,400
						B型 L91×60×6	14.4	76.7		15,500

みぞ幅 mm	呼称記号	ニムラグレーチング				受 枠			価 格	
		実寸法			重量 kg/m	寸法(mm)	重量 kg/m	総重量 kg/組	本体	受枠
		Wmm	Lmm	Hmm						
200	PKT 38-2	300	995	38	18.1	A型 L50×60×6	10.9	29.0	17,600	11,400
						B型 L56×60×6	11.6	29.7		13,800
250	PKT 44-2.5	350	995	44	22.5	A型 L56×60×6	11.6	34.1	21,000	11,800
						B型 L61×60×6	11.9	34.4		14,200
300	PKT 50-3	400	995	50	31.4	A型 L61×60×6	11.9	43.3	27,900	12,200
						B型 L66×60×6	12.4	43.8		14,300
350	PKT 50-3.5	450	995	50	34.5	A型 L61×60×6	11.9	46.4	30,000	12,200
						B型 L66×60×6	12.4	46.9		14,300
400	PKT 55-4	500	995	55	41.4	A型 L66×60×6	12.4	53.8	35,700	12,300
						B型 L71×60×6	12.6	54.0		14,400
450	PKT 55-4.5	550	995	55	45.0	A型 L66×60×6	12.4	57.4	38,500	12,300
						B型 L71×60×6	12.6	57.6		14,400
500	PKT 65-5	600	995	65	54.6	A型 L76×60×6	13.0	67.6	46,400	13,300
						B型 L81×60×6	13.8	68.4		15,400
600	PKT 75-6	700	995	75	71.5	A型 L86×60×6	14.0	85.5	60,100	13,400
						B型 L91×60×6	14.4	85.9		15,500

※注文情報

- 受枠は(P.387)をご覧ください。
- 表示価格には消費税は含まれておりません。

A型パッキン無し B型パッキン付

・受枠L=2000は両側1000mmの価格です。

●標準タイプ 交通量の激しい道路に設置される溝蓋に使用して下さい。

グレーチング本体と受枠をボルト・ナットで固定する事により騒音、衝撃を低減する事が出来ます。

Tボックス

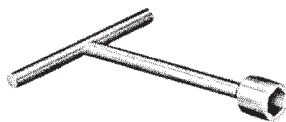

■寸法表(Tボックス) (単位:mm)

呼 称	A	B	L	t	価格/1本
Tボックス24	195	24	250	14	4,000

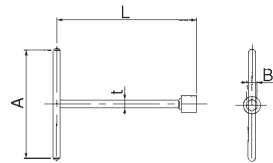

■部品構成表

材 質	備 考
SS400	ユニクロメッキ

GCボルトカバー

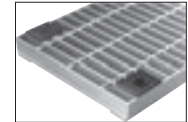
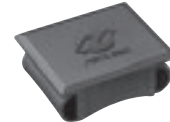

呼 称	価格/1個	材 質
GCボルトカバー	900	クロロプレン

受枠型式

Aタイプ

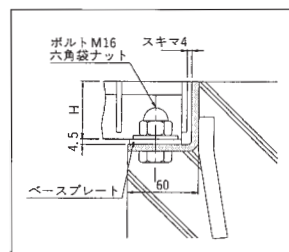

Bタイプ

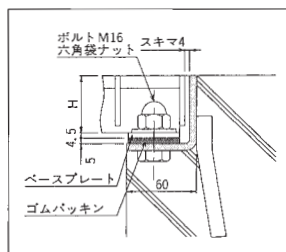

Zタイプ

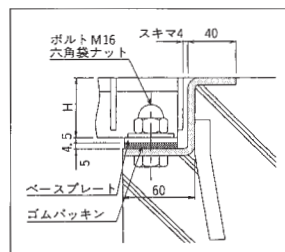

袋式タイプ

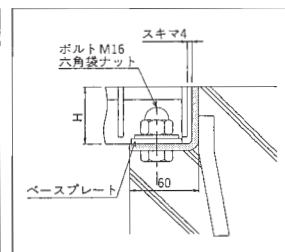

(ボルト固定式)
A: パッキンなし
B: パッキン付用

ルーフトレイン

マンホール鉄蓋

カラー舗装用鉄蓋

カラー舗装化粧用グレーチング

フロアハッチ

水道用鉄蓋

鑄鉄蓋製格子蓋/ガードコーナー

排水トラップ

排水金物/通気金物/吊環

ツリーガード

鋼板製グレーチング

ステンレス製グレーチング

FRPグレーチング

アルミ製グレーチング/樹脂グレーチング

車止め

技術資料・会社案内・施工例写真集

11

PKT-V(スベリ止)

スベリ止

普通目

横断溝用

T-25

T-20

T-14

T-6

T-2

歩道用



■材質・表面処理

材質:SS400
 処理:溶融亜鉛めっき(グレーチング)
 樹脂系塗装(受枠)

●公共建築協会評価対象製品

ベアリングバーピッチ 35.3mm(H50~H75)
 ベアリングバーピッチ 30.0mm(H32~H44)

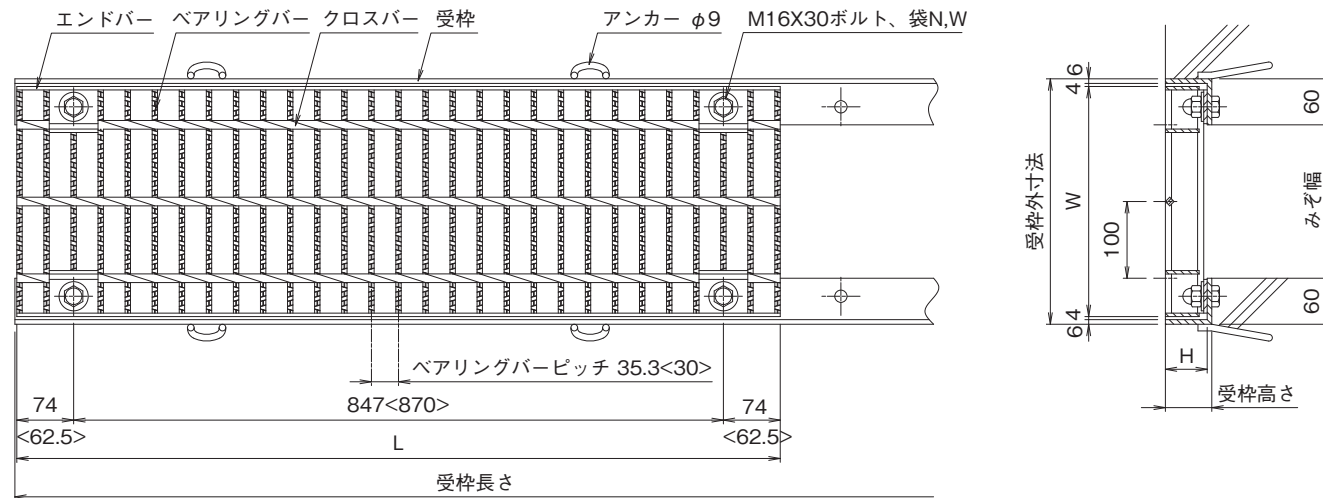

※< >寸法は、H44以下の寸法です。

 ルーフ
ドレイン

 マンホール
鉄蓋

 カラー
舗装用
鉄蓋

 カラー
舗装化粧用
グレーチング

 フロアー
ハッチ

 上水道用
鉄蓋

 鋳鉄製
格子蓋/
ガード
コーナー

 排水
トラップ

 排水金物/
通気金物/
吊環

 ツリー
ガード

 鋼板製
グレーチング

 ステンレス製
グレーチング

 FRP
グレーチング

 アルミ製
グレーチング/
樹脂
グレーチング

車止め

 技術資料・
会社案内・
施工例
写真集

横断溝用みぞぶた(呼称・寸法・重量・価格表)

みぞ幅 mm	呼称記号	ニムラグレーチング				受 枠		総重量 kg/組	価 格		
		実寸法			重量 kg/m	寸法(mm)	重量 kg/m		本体	受枠	
		Wmm	Lmm	Hmm							
200	PKT-V 44-2	300	995	44	20.2	A型	L56×60×6	11.6	31.8	19,600	11,800
						B型	L61×60×6	11.9	32.1		14,200
250	PKT-V 50-2.5	350	995	50	28.2	A型	L61×60×6	11.9	40.1	26,300	12,200
						B型	L66×60×6	12.4	40.6		14,300
300	PKT-V 55-3	400	995	55	33.9	A型	L66×60×6	12.4	46.3	31,600	12,300
						B型	L71×60×6	12.6	46.5		14,400
350	PKT-V 60-3.5	450	995	60	40.5	A型	L71×60×6	12.6	53.1	37,600	12,400
						B型	L76×60×6	13.0	53.5		15,300
400	PKT-V 65-4	500	995	65	46.6	A型	L76×60×6	13.0	59.6	43,200	13,300
						B型	L81×60×6	13.8	60.4		15,400
450	PKT-V 75-4.5	550	995	75	57.6	A型	L86×60×6	14.0	71.6	52,800	13,400
						B型	L91×60×6	14.4	72.0		15,500
500	PKT-V 75-5	600	995	75	62.3	A型	L86×60×6	14.0	76.3	54,200	13,400
						B型	L91×60×6	14.4	76.7		15,500

T-25



横断溝用みぞぶた (呼称・寸法・重量・価格表)

みぞ幅 mm	呼称記号	ニムラグレーチング				受 枠		総重量 kg/組	価 格		
		実寸法			重量 kg/m	寸法(mm)	重量 kg/m		本体	受枠	
		Wmm	Lmm	Hmm							
200	PKT-V 38-2	300	995	38	18.1	A型	L50×60×6	10.9	29.0	18,000	11,400
						B型	L56×60×6	11.6	29.7		13,800
250	PKT-V 44-2.5	350	995	44	22.5	A型	L56×60×6	11.6	34.1	21,500	11,800
						B型	L61×60×6	11.9	34.4		14,200
300	PKT-V 50-3	400	995	50	31.4	A型	L61×60×6	11.9	43.3	28,700	12,200
						B型	L66×60×6	12.4	43.8		14,300
350	PKT-V 55-3.5	450	995	55	37.2	A型	L66×60×6	12.4	49.6	33,800	12,300
						B型	L71×60×6	12.6	49.8		14,400
400	PKT-V 60-4	500	995	60	44.3	A型	L71×60×6	12.6	56.9	38,700	12,400
						B型	L76×60×6	13.0	57.3		15,300
450	PKT-V 65-4.5	550	995	65	50.5	A型	L76×60×6	13.0	63.5	44,200	13,300
						B型	L81×60×6	13.8	64.3		15,400
500	PKT-V 65-5	600	995	65	54.6	A型	L76×60×6	13.0	67.6	47,600	13,300
						B型	L81×60×6	13.8	68.4		15,400
600	PKT-V 75-6	700	995	75	71.5	A型	L86×60×6	14.0	85.5	61,600	13,400
						B型	L91×60×6	14.4	85.9		15,500

みぞ幅 mm	呼称記号	ニムラグレーチング				受 枠		総重量 kg/組	価 格		
		実寸法			重量 kg/m	寸法(mm)	重量 kg/m		本体	受枠	
		Wmm	Lmm	Hmm							
200	PKT-V 32-2	300	995	32	15.9	A型	L44×60×6	9.6	25.5	17,000	9,900
						B型	L50×60×6	10.9	26.8		13,400
250	PKT-V 38-2.5	350	995	38	20.1	A型	L50×60×6	10.9	31.0	20,100	11,400
						B型	L56×60×6	11.6	31.7		13,800
300	PKT-V 44-3	400	995	44	24.9	A型	L56×60×6	11.6	36.5	23,200	11,800
						B型	L61×60×6	11.9	36.8		14,200
350	PKT-V 50-3.5	450	995	50	34.5	A型	L61×60×6	11.9	46.4	31,100	12,200
						B型	L66×60×6	12.4	46.9		14,300
400	PKT-V 50-4	500	995	50	37.7	A型	L61×60×6	11.9	49.6	33,200	12,200
						B型	L66×60×6	12.4	50.1		14,300
450	PKT-V 55-4.5	550	995	55	44.0	A型	L66×60×6	12.4	56.4	39,700	12,300
						B型	L71×60×6	12.6	56.6		14,400
500	PKT-V 55-5	600	995	55	47.6	A型	L66×60×6	12.4	60.0	41,700	12,300
						B型	L71×60×6	12.6	60.2		14,400
600	PKT-V 65-6	700	995	65	62.7	A型	L76×60×6	13.0	75.7	53,900	13,300
						B型	L81×60×6	13.8	76.5		15,400

※注文情報

- 受枠は(P.387)をご覧ください。
- 表示価格には消費税は含まれておりません。

A型パッキン無し B型パッキン付

・受枠L=2000は両側1000mmの価格です。

●エコノミータイプ 交通量の少ない道路に使用して下さい。

グレーチング本体と受枠をボルト・ナットで固定する事により騒音、衝撃を低減する事が出来ます。

Tボックス

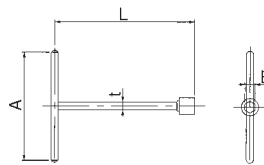
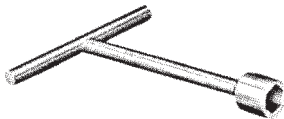

GCボルトカバー

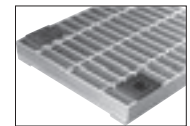
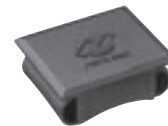

■寸法表(Tボックス) (単位:mm)

呼 称	A	B	L	t	価格/1本
Tボックス24	195	24	250	14	4,000

■部品構成表

材 質	備 考
SS400	ユニクロメッキ

呼 称	価格/1個	材 質
GCボルトカバー	900	クロロプレン

受枠型式

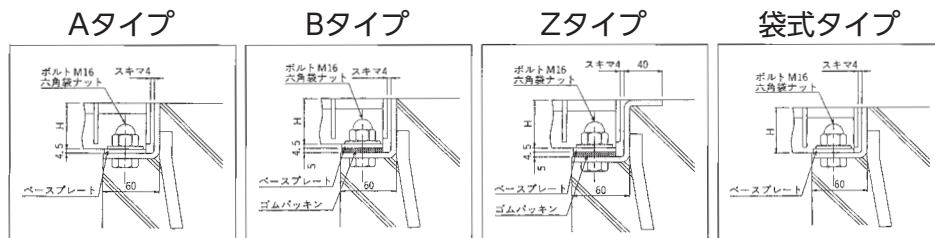

(ボルト固定式)
A: パッキンなし
B: パッキン付用

ルーフトレイン

マンホール鉄蓋

カラー舗装用鉄蓋

カラー舗装化粧用グレーチング

フロアハッチ

水道用鉄蓋

鑄鉄蓋製格子蓋/ガードコーナー

排水トラップ

排水金物/通気金物/吊環

ツリーガード

鋼板製グレーチング

ステンレス製グレーチング

FRPグレーチング

アルミ製グレーチング/樹脂グレーチング

車止め

技術資料・会社案内・施工例写真集

11

PKT(一般型)

一般型

普通目

横断溝用



- T-25
- T-20
- T-14
- T-6
- T-2
- 歩道用

■材質・表面処理

材質:SS400
 処理:溶融亜鉛めっき(グレーチング)
 樹脂系塗装(受枠)

●公共建築協会評価対象製品

ベアリングバーピッチ 35.3mm (H50~H75)
 ベアリングバーピッチ 30.0mm (H32~H44)

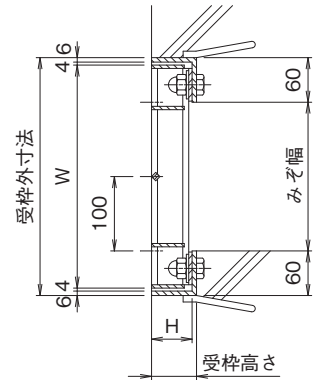
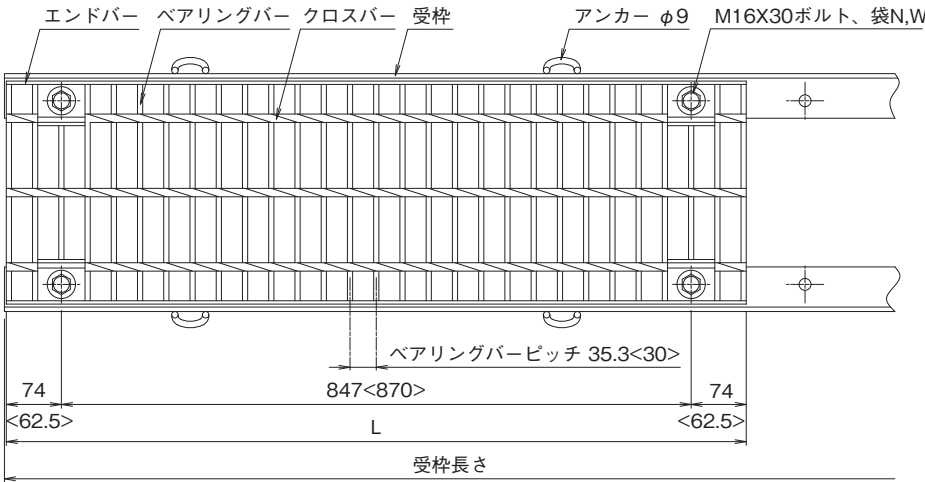

※< >寸法は、H44以下の寸法です。

横断溝用みぞぶた (呼称・寸法・重量・価格表)

みぞ幅 mm	呼称記号	ニムラグレーチング				受 枠		総重量 kg/組	価 格	
		実寸法			重量 kg/m	寸法(mm)	重量 kg/m		本体	受枠
		Wmm	Lmm	Hmm						
200	PKT 44-2	300	995	44	20.2	A型 L56×60×6	11.6	31.8	19,200	11,800
						B型 L61×60×6	11.9			14,200
250	PKT 50-2.5	350	995	50	28.2	A型 L61×60×6	11.9	40.1	25,500	12,200
						B型 L66×60×6	12.4			14,300
300	PKT 55-3	400	995	55	33.9	A型 L66×60×6	12.4	46.3	30,800	12,300
						B型 L71×60×6	12.6			14,400
350	PKT 60-3.5	450	995	60	40.5	A型 L71×60×6	12.6	53.1	36,400	12,400
						B型 L76×60×6	13.0			15,300
400	PKT 65-4	500	995	65	46.6	A型 L76×60×6	13.0	59.6	42,000	13,300
						B型 L81×60×6	13.8			15,400
450	PKT 75-4.5	550	995	75	57.6	A型 L86×60×6	14.0	71.6	51,500	13,400
						B型 L91×60×6	14.4			15,500
500	PKT 75-5	600	995	75	62.3	A型 L86×60×6	14.0	76.3	52,900	13,400
						B型 L91×60×6	14.4			15,500

T-25

 ルーフ
ドレイン

 マンホール
鉄 蓋

 カラー
舗装用
鉄 蓋

 カラー
舗装化粧用
グレーチング

 フロアー
ハ ッ チ

 上水道用
鉄 蓋

 鋳鉄蓋製
格子蓋/
ガード
コーナ

 排水
トラップ

 排水金物/
通気金物/
吊 環

 ツリ
ガ ード

 鋼板製
グレーチング

 ステンレス製
グレーチング

 F R P
グレーチング

 アルミ製
グレーチング/
樹脂
グレーチング

車 止 め

 技術資料・
会社案内・
施工例
写 真 集

横断溝用みぞぶた (呼称・寸法・重量・価格表)

みぞ幅 mm	呼称記号	ニムラグレーチング				受 枠		総重量 kg/組	価 格		
		実寸法			重量 kg/m	寸法(mm)	重量 kg/m		本体	受枠	
		Wmm	Lmm	Hmm							
200	PKT 38-2	300	995	38	18.1	A型	L50×60×6	10.9	29.0	17,600	11,400
						B型	L56×60×6	11.6	29.7		13,800
250	PKT 44-2.5	350	995	44	22.5	A型	L56×60×6	11.6	34.1	21,000	11,800
						B型	L61×60×6	11.9	34.4		14,200
300	PKT 50-3	400	995	50	31.4	A型	L61×60×6	11.9	43.3	27,900	12,200
						B型	L66×60×6	12.4	43.8		14,300
350	PKT 55-3.5	450	995	55	37.2	A型	L66×60×6	12.4	49.6	32,900	12,300
						B型	L71×60×6	12.6	49.8		14,400
400	PKT 60-4	500	995	60	44.3	A型	L71×60×6	12.6	56.9	37,800	12,400
						B型	L76×60×6	13.0	57.3		15,300
450	PKT 65-4.5	550	995	65	50.5	A型	L76×60×6	13.0	63.5	42,900	13,300
						B型	L81×60×6	13.8	64.3		15,400
500	PKT 65-5	600	995	65	54.6	A型	L76×60×6	13.0	67.6	46,400	13,300
						B型	L81×60×6	13.8	68.4		15,400
600	PKT 75-6	700	995	75	71.5	A型	L86×60×6	14.0	85.5	60,100	13,400
						B型	L91×60×6	14.4	85.9		15,500

みぞ幅 mm	呼称記号	ニムラグレーチング				受 枠		総重量 kg/組	価 格		
		実寸法			重量 kg/m	寸法(mm)	重量 kg/m		本体	受枠	
		Wmm	Lmm	Hmm							
200	PKT 32-2	300	995	32	15.9	A型	L44×60×6	9.6	25.5	16,700	9,900
						B型	L50×60×6	10.9	26.8		13,400
250	PKT 38-2.5	350	995	38	20.1	A型	L50×60×6	10.9	31.0	19,500	11,400
						B型	L56×60×6	11.6	31.7		13,800
300	PKT 44-3	400	995	44	24.9	A型	L56×60×6	11.6	36.5	22,600	11,800
						B型	L61×60×6	11.9	36.8		14,200
350	PKT 50-3.5	450	995	50	34.5	A型	L61×60×6	11.9	46.4	30,000	12,200
						B型	L66×60×6	12.4	46.9		14,300
400	PKT 50-4	500	995	50	37.7	A型	L61×60×6	11.9	49.6	32,200	12,200
						B型	L66×60×6	12.4	50.1		14,300
450	PKT 55-4.5	550	995	55	44.0	A型	L66×60×6	12.4	56.4	38,500	12,300
						B型	L71×60×6	12.6	56.6		14,400
500	PKT 55-5	600	995	55	47.6	A型	L66×60×6	12.4	60.0	40,500	12,300
						B型	L71×60×6	12.6	60.2		14,400
600	PKT 65-6	700	995	65	62.7	A型	L76×60×6	13.0	75.7	52,500	13,300
						B型	L81×60×6	13.8	76.5		15,400

※注文情報

- 受枠は(P.387)をご覧ください。
- 表示価格には消費税は含まれておりません。

A型パッキン無し B型パッキン付

・受枠L=2000は両側1000mmの価格です。

●エコノミータイプ 交通量の少ない道路に使用して下さい。

グレーチング本体と受枠をボルト・ナットで固定する事により騒音、衝撃を低減する事が出来ます。

Tボックス

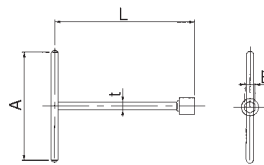

GCボルトカバー

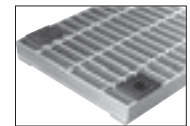
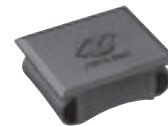

■寸法表(Tボックス) (単位:mm)

呼 称	A	B	L	t	価格/1本
Tボックス24	195	24	250	14	4,000

■部品構成表

材 質	備 考
SS400	ユニクロメッキ

呼 称	価格/1個	材 質
GCボルトカバー	900	クロロプレン

受枠型式

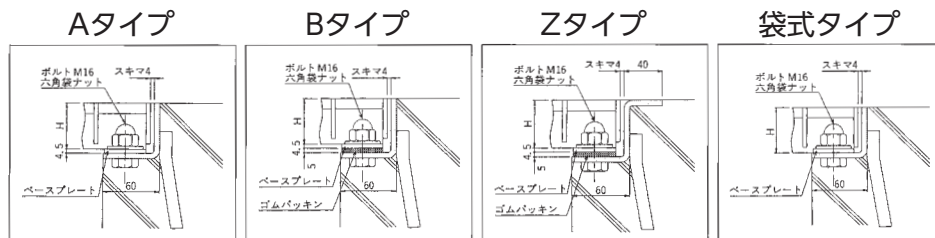

(ボルト固定式)
A: パッキンなし
B: パッキン付用

ルーフトレイン

マンホール鉄蓋

カラー舗装用鉄蓋

カラー舗装化粧用グレーチング

フロアハッチ

水道用鉄蓋

鑄鉄蓋製格子蓋/ガードコーナー

排水トラップ

排水金物/通気金物/吊環

ツリーガード

鋼板製グレーチング

ステンレス製グレーチング

FRPグレーチング

アルミ製グレーチング/樹脂グレーチング

車止め

技術資料・会社案内・施工例写真集