

1

ルーブドレイン

マンホール鉄蓋

カラー舗装鉄蓋

カラー舗装化粧用グレーチング

フローアハッチ

上水道用鉄蓋

铸铁蓋製格子蓋/ガードコーナー

排水トラップ

排水金物/通気金物/吊環

ツリーガード

鋼板製グレーチング

ステンレス製グレーチング

F R P グレーチング

アルミ製グレーチング/樹脂グレーチング

車止め

技術資料・会社案内・施工例写真集

SV1R

■屋上用

- 防水方法
- アスファルト
 - 露出アスファルト
 - シート

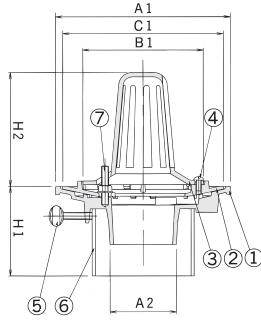

SV1F

■屋上・フロアー用

- 防水方法
- アスファルト
 - 露出アスファルト
 - シート

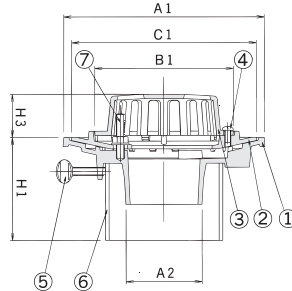

SV1S

■廊下・踊り場用

- 防水方法
- アスファルト
 - 露出アスファルト
 - シート

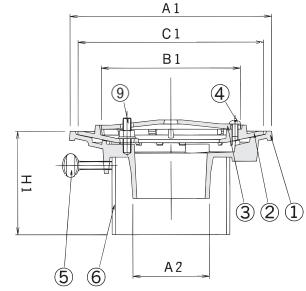

SV1B

■バルコニー中継用

- 防水方法
- アスファルト
 - 露出アスファルト
 - シート

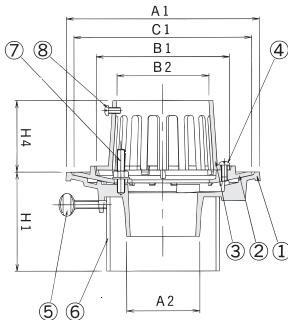

SV1P

■雨水飛散防止用
■バルコニー中継用

- 防水方法
- アスファルト
 - 露出アスファルト
 - シート

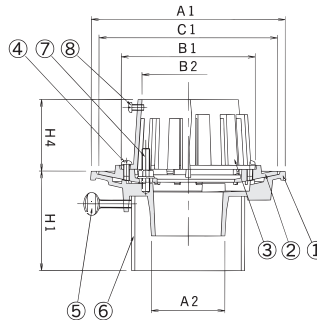

*サイズ150は設定しておりません。

納まり詳細図

※排水管は、VU管・VP管兼用の差込み接続です。

SV1R

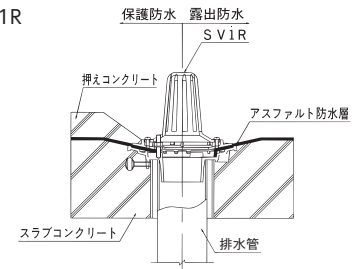

SV1B

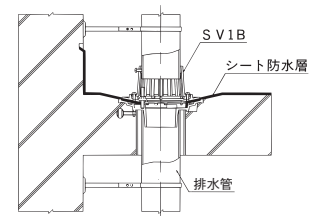

部品構成表

品番	品名	材質	備考	サイズ	数量
①	本体	FC200	樹脂系塗装	—	1
②	防水層押え	FC200	樹脂系塗装	—	1
③	ストレーナー	FC200	樹脂系塗装	—	1
④	プラマイネジ(ナベ)	C2700	—	M6×12	2
⑤	ウチワボルト	SWCH	ユニクロメッキ	M8×30	3
⑥	スペーサー	塩ビ管	VU	—	1
⑦	ボルト	C3602	—	M8×40	3
⑧	プラマイネジ(ナベ)	C2700	—	M6×12	3
⑨	ボルト	C3602	—	M8×30	3

※注文情報

- ご注文の際はスラブ厚寸法(H1寸法)をご指示下さい。
- H1寸法201~500はH1寸法70~200の価格の500円高、H1寸法501以上は別途見積となります。
- 打込金具、養生蓋等が付属します。
- 施工要領はP50を参照して下さい。
- 防水層の厚さが厚い場合はご相談下さい。
- 表示価格には消費税は含まれておりません。

(ご注文例) SV1R 75 H1寸法=100

■寸法表(SV1R・SV1F・SV1S・SV1B・SV1P)

〈単位:mm〉

サイズ	A1	A2	B1	B2	C1	H1	H2	H3	H4	価格(円) (H1寸法70~200)					1梱入数
										SV1R	SV1F	SV1S	SV1B	SV1P	
50(2吋)	160	48	104	64	147	70以上	112	42	72	6,200	5,900	5,900	5,900	7,300	4
65(2½吋)	195	64	135	80	179	70以上	127	42	72	6,800	6,400	6,400	6,400	7,900	4
75(3吋)	195	74	135	93	179	70以上	127	42	72	7,900	7,500	7,500	7,500	9,000	4
100(4吋)	220	97	161	118	204	70以上	152	47	72	10,300	9,800	9,800	9,800	11,400	4
125(5吋)	250	122	191	144	234	70以上	177	47	72	13,700	12,800	12,800	12,800	14,800	2
150(6吋)	282	143	223	169	266	70以上	192	47	97	19,300*	18,300	18,300	18,300	—	1・2

※SV1R 150(6吋)のみ1梱入数は1となります。